

DESCRIPTION

Bain en acrylique pour installation en alcôve

CARACTÉRISTIQUES

Dimensions: 59 3/4" X 31 7/8" X 19" (1518 X 810 X 482mm)

Sans appui-bras

Drain à gauche ou à droite

La position du drain est déterminée par la configuration choisie

CERTIFICATIONS

CUPC

CSA B45.5-22/IAPMO Z124-2022

COULEURS (FINIS)

Blanc

POSITION DU DRAIN

Drain à gauche : **LTL6032N**

Drain à droite : **LTR6032N**

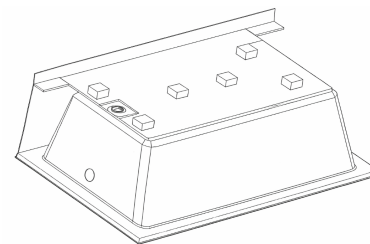
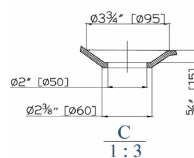
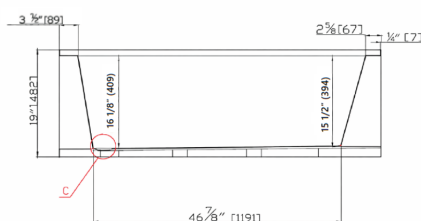
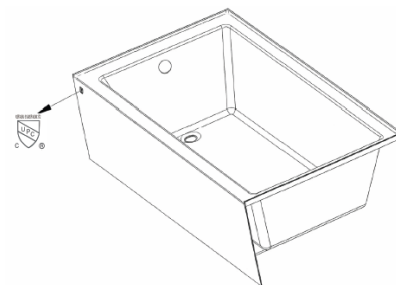
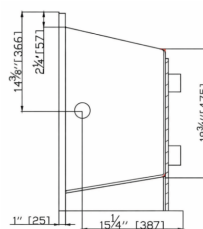
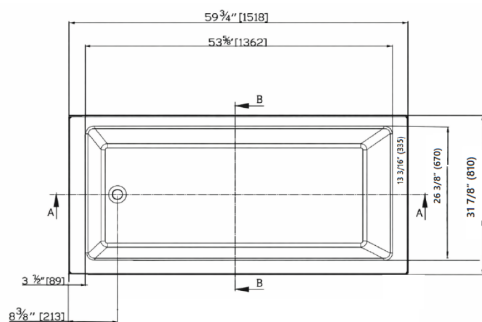
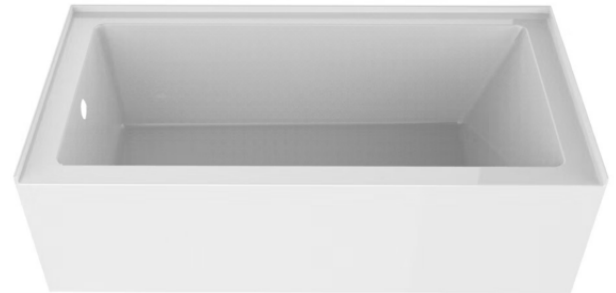

GARANTIE

Les baignoires NOVITA sont garanties contre tout défaut de fabrication pour une période d'un (1) an à partir de la date d'achat, dans des conditions normales d'utilisation et d'entretien. La garantie s'applique uniquement si l'installation est effectuée par un maître plombier qualifié.